



雨水貯留タンク

雨音くん
200L

取扱説明書





- この取扱説明書をよくお読みになり、内容をよくご理解された上でご使用ください。
- この取扱説明書はいつでもお読みいただけるよう大切に保管してください。

安全上のご注意



 警告	誤った取扱いをしたときに、死亡や重傷を負う可能性が想定される内容。
 注意	誤った取扱いをしたときに、傷害を負う可能性及び物的損害がが想定される内容。

1. 使用上の注意

警告

	<p>雨水タンクの水は飲めません。絶対に飲まないでください。</p> <ul style="list-style-type: none"> ・誤って飲んだ場合、健康を害する危険性があります。 ・万一誤って飲んでしまい、腹痛などの症状がある場合は、すぐに医師にご相談ください。
	<p>本製品は雨水貯留以外の目的には使用できません。絶対に雨水以外の薬品等を貯留したり、混ぜたりしないでください。</p> <ul style="list-style-type: none"> ・薬品等が混入したタンク内の水を誤って飲んだ場合、人体に重大な危害を及ぼす危険性があります。 ・雨水以外を貯留すると著しい強度低下につながる危険性があり、製品の破損の原因となります。
	<p>タンクが満水になると重量が約250kgになりますので地面の沈下等の恐れがある場合は、必ずコンクリート等の基礎を施してください。</p> <ul style="list-style-type: none"> ・転倒事故の原因となりますので、タンクの安定が悪いと感じた場合は、直ちに水を抜き、使用を中止してください。
	<p>絶対に雨水タンクや水栓の上に乗ったり、ぶら下がったりしないでください。</p> <ul style="list-style-type: none"> ・転倒または破損により、重大事故につながる危険性があります。特にお子様が遊ぶ周辺へ設置の際は、クサリ(市販品)で家の壁面などにタンクを固定してください。
	<p>雨水タンク周辺で火気を使用しないでください。</p> <p>火災及び変形の原因となります。</p>

注意

	<p>雨水タンクの上に重量物や不安定なものを置かないでください。</p> <ul style="list-style-type: none"> ・蓋は強度UPの為に凹凸形状をしておりますので、重量物や不安定なものは置かないでください。 ・蓋の許容重量:15kgまで。
	<p>台風等の強風発生の恐れがある時は、転倒防止策として雨水タンクの中に半分以上の水を入れておいてください。</p>
	<p>改造などは絶対しないでください。</p> <ul style="list-style-type: none"> ・改造やペイントは著しい強度低下につながる危険性があり、製品破損の原因となりますので、絶対に行わないでください。

2. 各部の名称

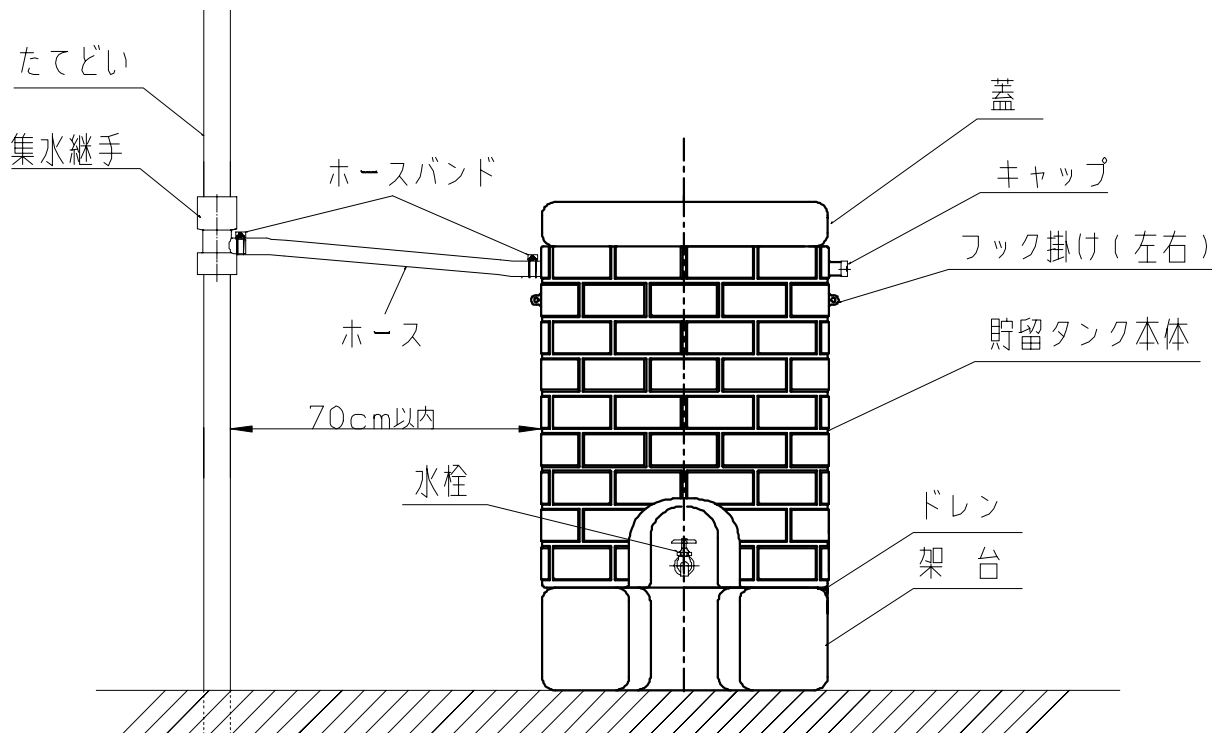

3. お手入れについて

- 集水継手、タンク外部・内部は定期的にメンテナンスを行ってください。
- 集水継手より水があふれる場合には、ゴミ詰まりの可能性がありますので集水継手の点検清掃を行ってください。

タンク外部・内部のメンテナンスの仕方

	作業手順	注意点
1.	汚れについては水洗いで結構ですが、ひどい汚れの場合は中性洗剤を柔らかい布やスポンジに含ませて洗った後に、水で十分に洗い流してください。タンク内部の清掃時には、タンク底部のドレン部から水を抜いてください。	<ul style="list-style-type: none"> ・金ブラシ、金属タワシは表面を傷付けますので使用しないでください。 ・作業終了後タンクに水を入れ、ドレン部から水漏れがないか確認してください。締付けが弱いと水漏れの原因となりますので、手での締付けを十分に行ってください。

集水継手のメンテナンスの仕方

	作業手順	注意点
1.	集水継手についているホースバンドを取り外し、ホースを外してください。	<p>集水継手の取り外し方</p>
2.	ゴミよけを上をスライドさせ(①)、本体も上をスライドさせ取り外します(②、③)。右図参照	
3.	ゴミよけを下をスライドさせ(④)取り外したあと、溜まった落ち葉等を取り除いてください。	
4.	取り外した手順の逆で取り付けてください。	

製造メーカー：🇯🇵 ケイロン株式会社